

Soji™ Stella Solace - Table Lamp Instructions

Congratulations on the purchase of your Soji™ Solace table lamp!
Setting up your Solace lamp is simple, follow the steps below:

Parts Included in Package:

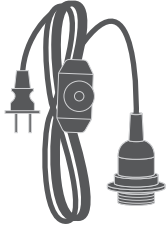

6 ft. Indoor Power Cord with
Light Bulb Socket and 120V Wall Plug

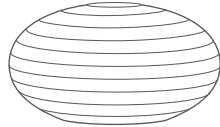

13x7.5 in. Punched Tyvek® Shade
(durable weather resistant material)



Wire Frame Support

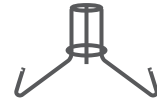

Tri-leg Base

Instructions:



Candelabra E12

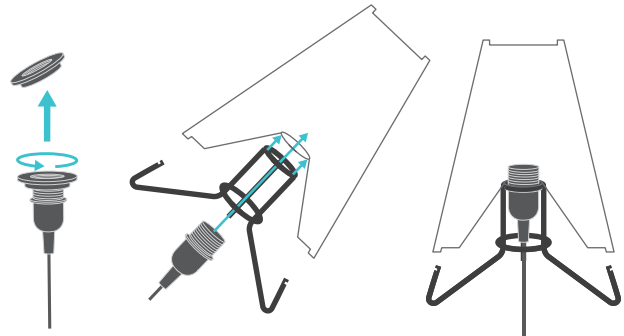

1. Use a **Dimmable Candelabra (E12) LED Bulb**
(Not Included)

For use with an **LED BULB ONLY MAX 9W (75W equivalent)**
to avoid overheating and protect lamp fabric.

2. Twist off Cap from Bulb Socket. Insert Bulb Socket
through Tri-Leg Base and Wire Frame Support

Twist off cap from bulb socket clockwise and set to the side.
Align top ring of tri-leg base with ring of wire frame support,
and insert bulb socket through the bottom of the leg piece
and through the two rings. The cord should be hanging down.

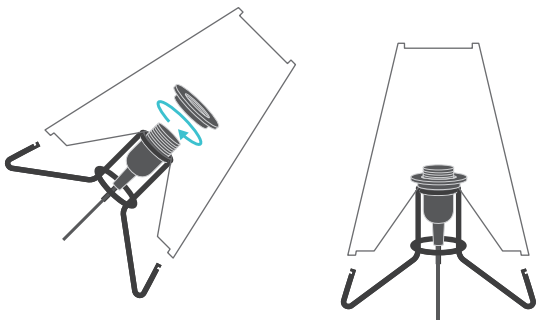

3. Twist on Cap of Bulb Socket

Twist cap of bulb socket on clockwise
until fully tightened.

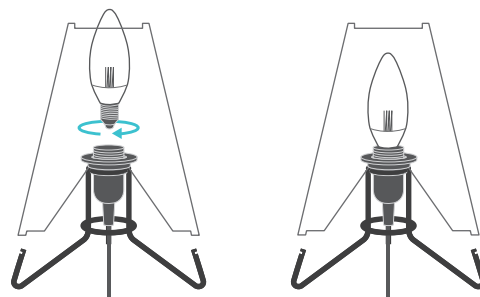

4. Screw in Candelabra LED Bulb

Screw in candelabra LED bulb clockwise into bulb socket
until fully tight.

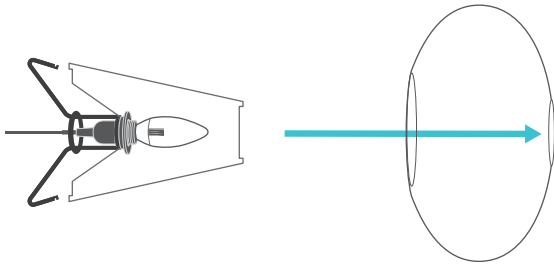

5. Insert into Lamp Shade through Bottom (bigger) Hole

Open up the lamp shade and insert the assembly into the larger hole in the lamp shade, wire frame support first.

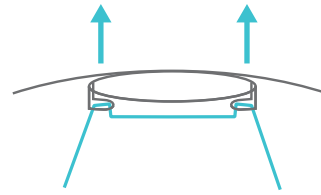

6. Insert Top Tabs of Wire Frame Support through Top Hooks of Lamp Shade

Insert the top tabs into the small hooks located on the sides of the small hole in the lamp shade.

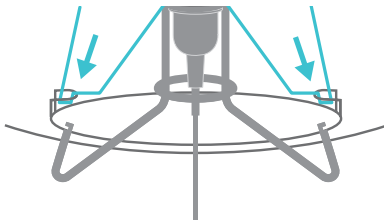

7. Insert Bottom Tabs of Wire Frame Support through Bottom Hooks of Lamp Shade

Insert the bottom tabs into the small hooks located on the sides of the bottom hole in the lamp shade.

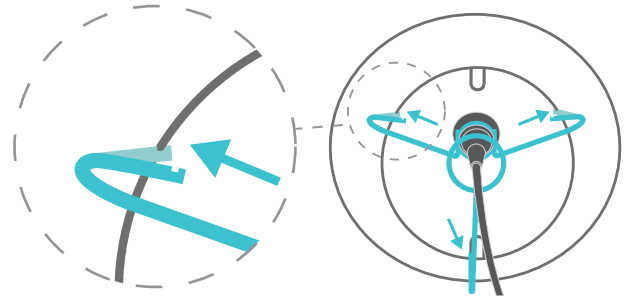

8. Lock in Notched Tri-leg Base into Bottom Ring of Lamp Shade

Each leg of the tri-leg base has notches at the ends. The bottom ring of the lamp shade locks in to each of these notches so that the tri-leg base is held in place.

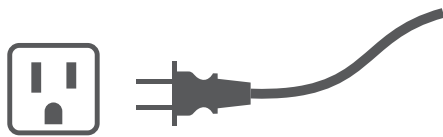

10. Plug it in

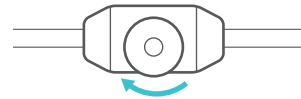

11. Turn On

Turn your lamp on by rotating the dimmer switch.



12. Enjoy!

THANK YOU FOR YOUR PURCHASE!

We want you to be completely satisfied. If you have any questions please contact our customer service department. A how-to video can be found at: www.allsofgarden.com/video

SUPPORT@ALLSOPGARDEN.COM | 800-426-4303

Love your product? Please leave us a review!



Soji™ Stella Solace - Instructions de Lampe de Table

Félicitations pour avoir acheté une lampe de table Solace Soji^{MC}!
L'installation de votre lampe Solace est simple, il suffit de suivre les étapes suivantes :

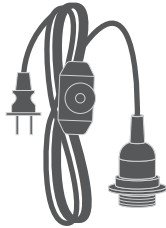

Cordon d'alimentation intérieur de 1.8m avec douille de lampe et prise murale de 120 V

Pièces incluses :

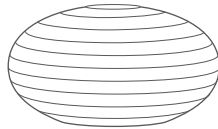

Lampe Tyvek^{MC} perforée
(matériau durable résistant aux intempéries)



Cadre à fil métallique

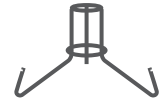

Base à trois pieds

Instructions :

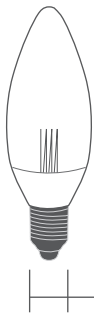

Candelabra E12

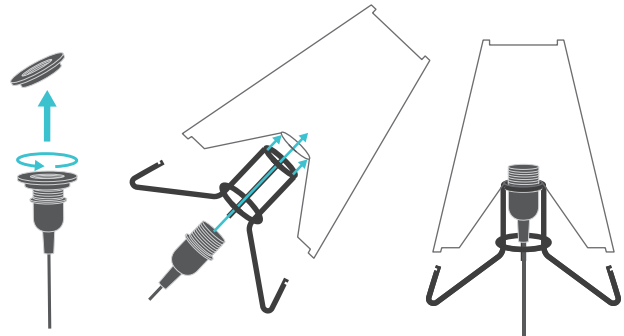

1. Utilisez une **ampoule candelabre à DEL (E12)** à intensité variable (non comprise)

Pour utilisation avec une **AMPOULE À DEL SEULEMENT, 9 W MAX (équivalent à 75 W)** afin d'éviter une surchauffe et de protéger le tissu de l'abat-jour.

2. Dévissez le chapeau de la douille de lampe. Insérez la douille de lampe à travers la base à trois pieds et le support métallique

Dévissez le chapeau de la douille de lampe dans le sens antihoraire et mettez-le de côté. Insérez la douille de lampe par le bas de la base et à travers les deux anneaux. Le cordon devrait pendre à l'extérieur.

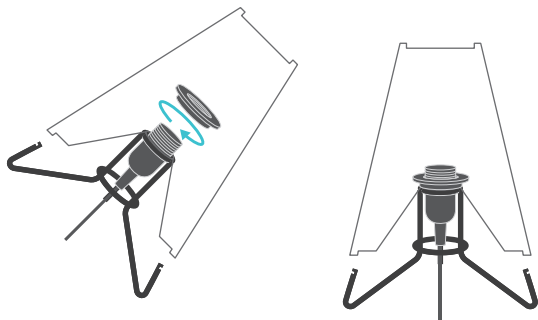

3. Vissez le chapeau de la douille de lampe
Vissez le chapeau de la douille de lampe dans le sens horaire jusqu'à ce qu'il soit bien serré.

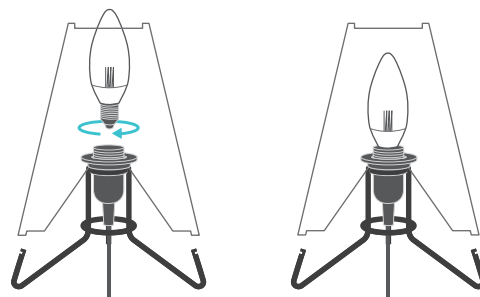

4. Vissez l'ampoule candelabre à DEL
Vissez l'ampoule candelabre à DEL dans le sens horaire dans la douille de lampe jusqu'à ce qu'elle soit bien serrée.

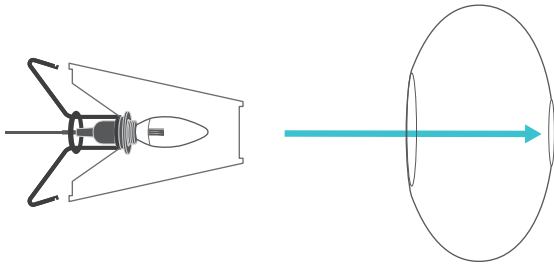

5. Insérez dans l'abat-jour à travers l'ouverture inférieure (la plus grande)

Dépliez l'abat-jour et insérez l'ensemble dans la plus grande ouverture de l'abat-jour, avec le support métallique en premier.

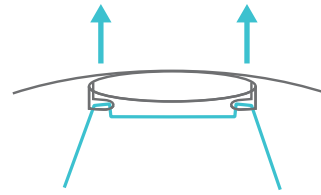

6. Insérez les languettes supérieures du support métallique dans les crochets supérieurs de l'abat-jour.

Insérez les languettes supérieures dans les petits crochets situés autour de l'ouverture supérieure de l'abat-jour.

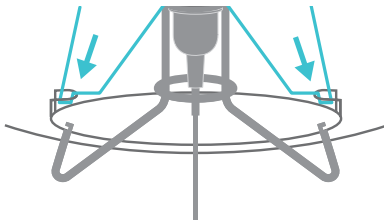

7. Insérez les languettes inférieures du support métallique dans les crochets inférieurs de l'abat-jour.

Insérez les languettes inférieures dans les petits crochets situés autour de l'ouverture inférieure de l'abat-jour.

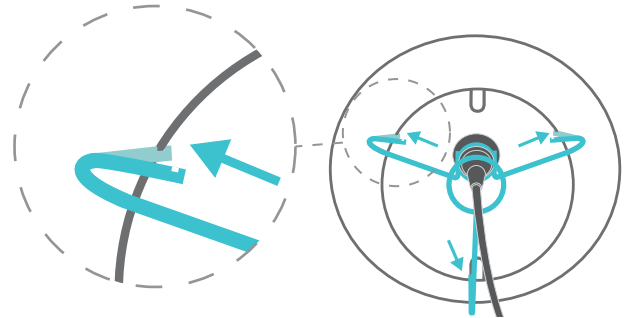

8. Fixez la base à trois pieds dans l'anneau inférieur de l'abat-jour

Chaque pied de la base a des encoches à son extrémité. L'anneau inférieur de l'abat-jour bloque chacune de ces encoches afin de maintenir la base à trois pieds en place.

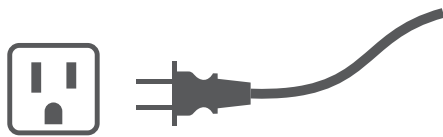

10. Branchez la lampe

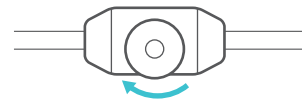

11. Allumez la lampe

Allumez la lampe en tournant l'interrupteur-gradateur



12. Profitez de votre nouvelle lampe!

MERCI POUR VOTRE ACHAT!

Nous souhaitons que vous soyez entièrement satisfait. Pour toute question, veuillez contacter notre service à la clientèle. Une vidéo explicative est disponible à l'adresse suivante: www.allsopgarden.com/video

SUPPORT@ALLSOPGARDEN.COM | 800-426-4303

Vous aimez notre produit? Faites-nous part de votre évaluation!



ALLSOP
HOME GARDEN